

Gleittürsysteme: Einbauanleitung

Deckenschienenendstopper

Version 6 (2012-02)

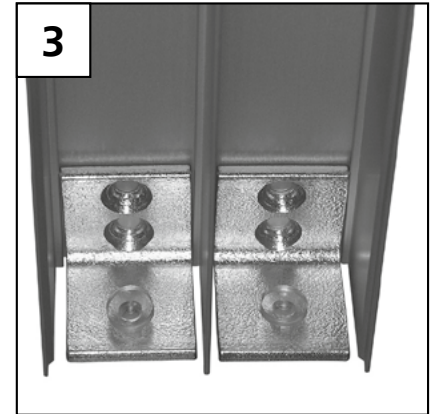
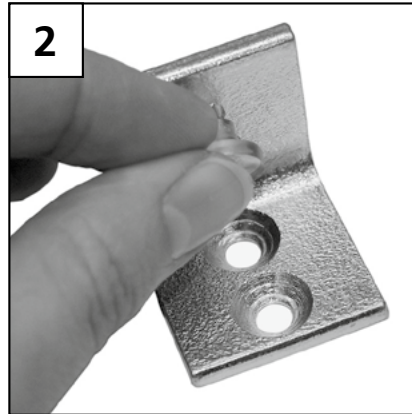
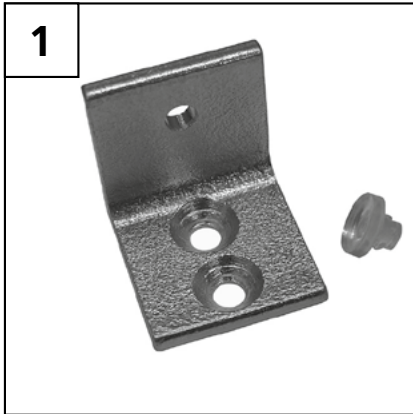

Wenn Sie den Stopper ohne Blende an der Deckenschiene anbringen wollen, dann nehmen Sie den mitgelieferten transparenten Anschlagpuffer und stecken ihn in die dafür vorgesehene Stelle (siehe Bild 2, falls er nicht montiert ist).

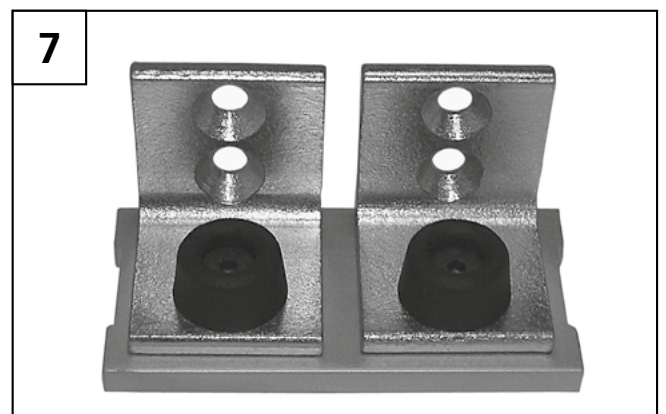
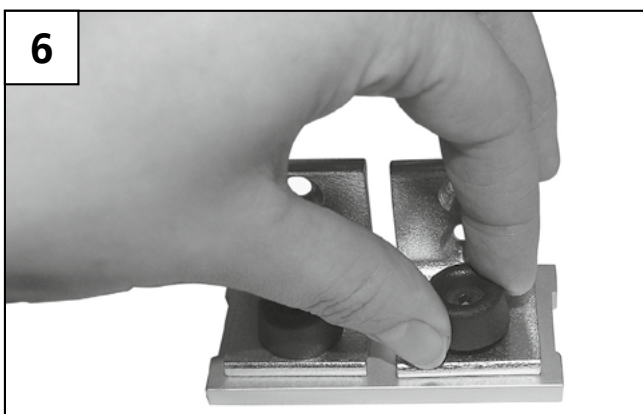
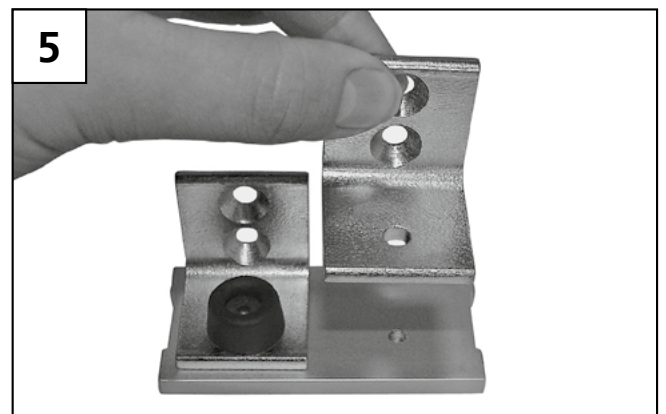
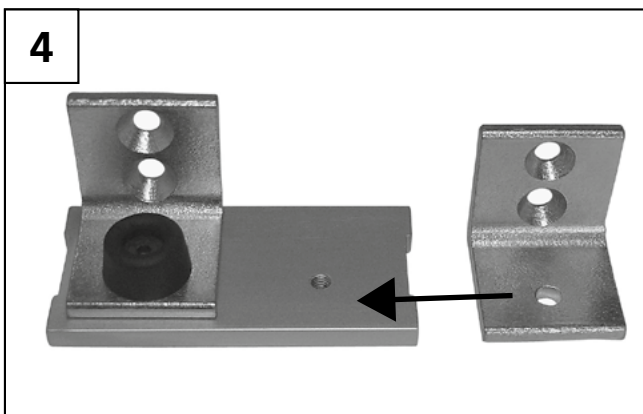

Wenn Sie eine Blende einsetzen wollen, dann müssen Sie einen schwarzen Gummistopper (siehe Bild) verwenden: Stellen Sie den Winkel auf die Blende an die dafür vorgesehene Position und befestigen ihn mit dem schwarzen Gummistopper an der Blende.

Gleittürsysteme: Einbauanleitung

Deckenschienenendstopper mit und ohne Blende

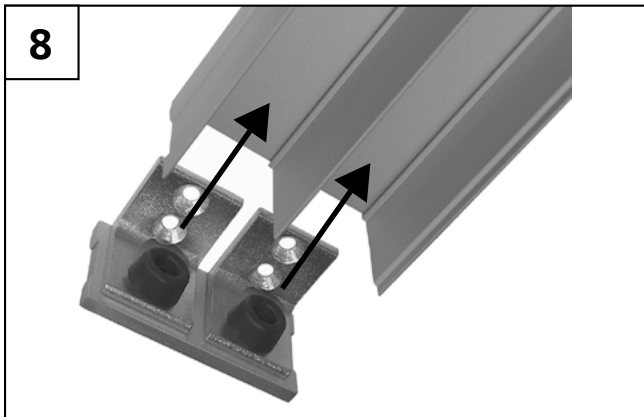

Schieben Sie den Deckenschienenendstopper in die Deckenschiene und montieren es fachgerecht entsprechend der Unterkonstruktion.

ZUBEHÖR:

1_Deckenschienenendstopper für 34 mm Systeme (10.08.48x)

2_Deckenschienenendstopper für 42 mm Systeme (10.08.49x)

3_Blende für 34 mm Systeme (silber, 10.08.281 1-läufig, 10.08.282 2-läufig, 10.08.283 3-läufig)_

4_Blende für 42 mm Systeme (silber, 10.08.291 1-läufig, 10.08.292 2-läufig, 10.08.293 3-läufig)_

	leicht	mittel	anspruchsvoll
Einbau	■	□	□
Bau	■	□	□

Technische Änderungen vorbehalten.